

(Unit: mm/inch)

【上面図】

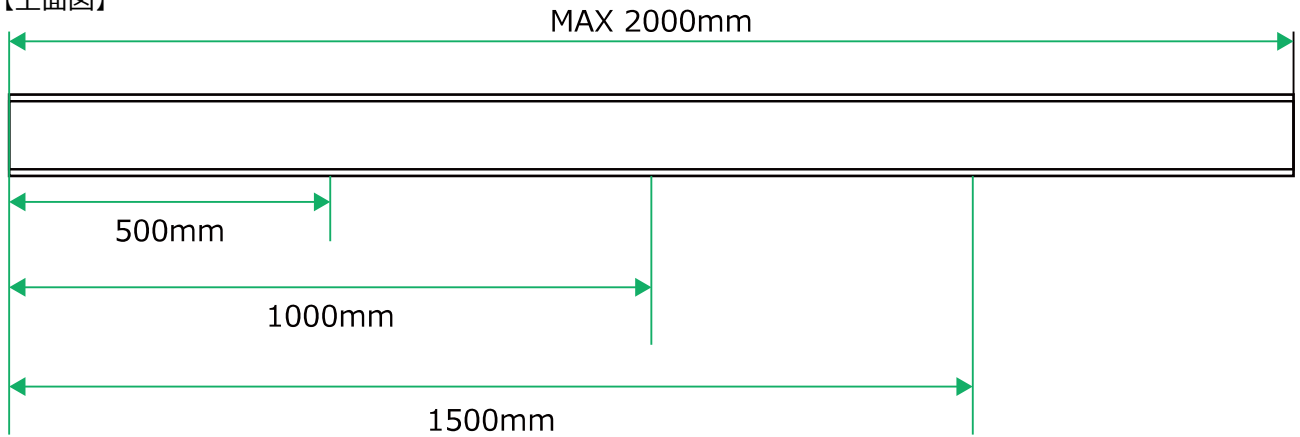

【本製品断面図】

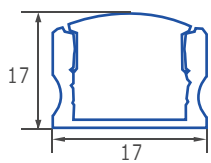

【アルミ用カバー断面図】

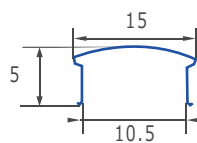

【アルミ本体断面図】

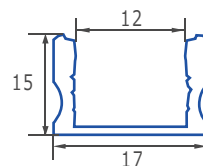

【止め金具断面図】

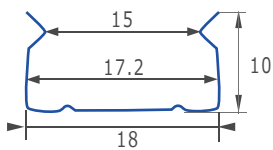

【止め金具裏部視点】

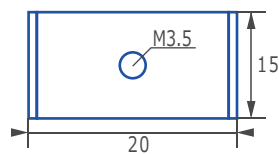

【エンドキャップ】

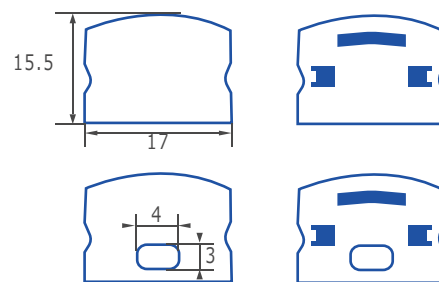

本品の規格および外観は改良のため予告なく変更することがあります

品番 FL-AC-1715