

仕様	
入力電圧	: DC12V-DC24V
出力電流	: 25A
最大出力	: 300W(DC12V)/600W(DC24V)
保護等級	: IP20 非防水仕様

名称	単色用調光コントローラ	縮尺 1:2 用紙 A4 単位 mm 作成 2021年12月1日 改訂	注記 *防滴仕様ではございません。「一般屋内」でお使いください。浴室など高湿場所に使用すると絶縁不良などが生じる恐れがあります。 *その他、詳しい仕様は直接お問い合わせください。 *本品の規格および外観は改良のため予告なく変更する場合がございます。	6		
品番	FL-Z100			5		
 株式会社 ファインリンクス <small>本社：03-6450-1486 大阪支社：06-4704-8778</small>			4			
			3	連結用接続端子		
			2	LED・電源接続端子		
			1	本体		
			No.	部品	備考	

■接続図・接続方法

【単体で動作させる場合】

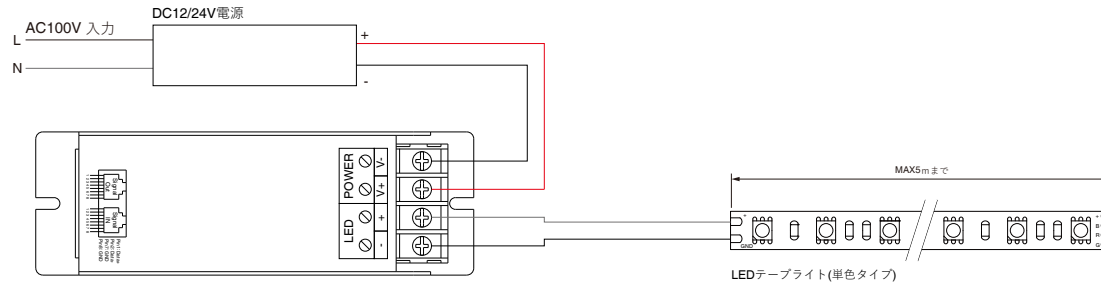

⚠️ 「LED」と「POWER」を逆に接続しないで下さい。
故障・不点灯の原因になります。

【複数台を同期させる場合】

- LAN ケーブル総延長 100m以内であれば連結台数制限無し

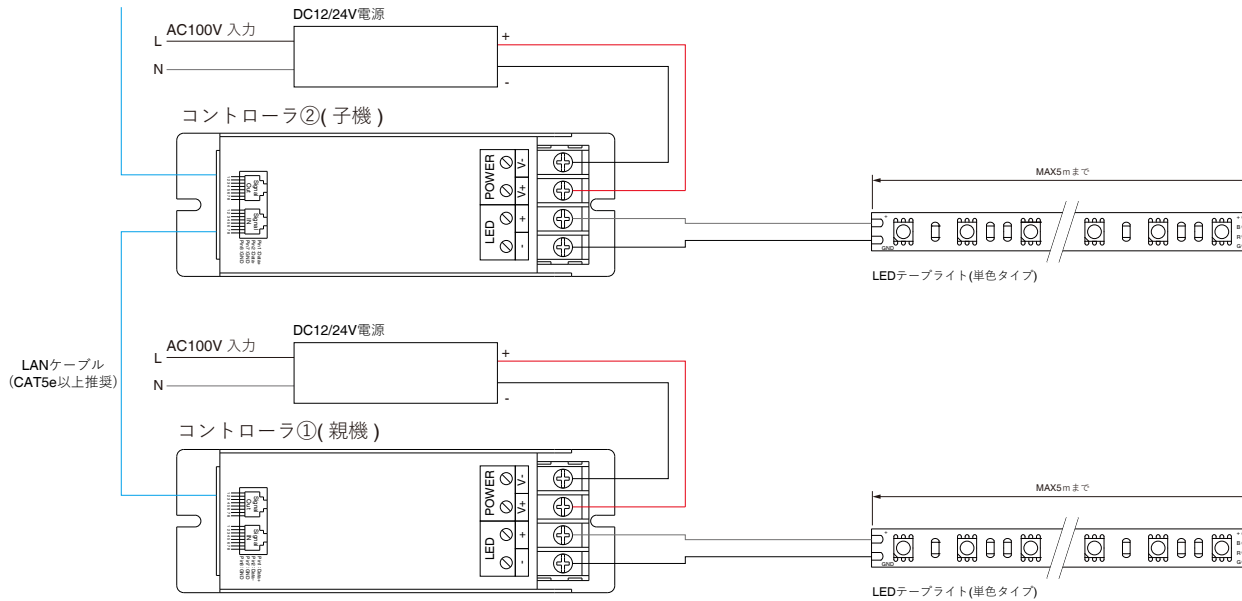

子機は親機と同じ動作になります。

連結台数に制限はありませんが、LAN ケーブル総延長 100m以内でご使用下さい。

【LED・電源接続端子注意事項】

LED・電源接続端子に圧着端子を使用する場合下記条件にて選定下さい

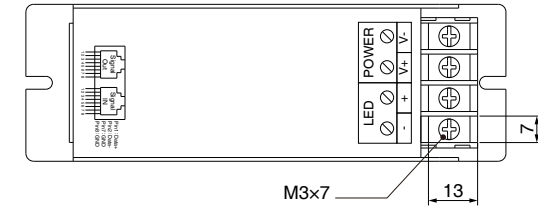

R型圧着端子

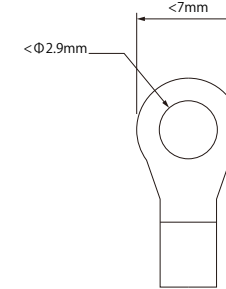

Y型圧着端子

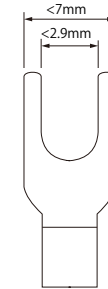

名称	単色用調光コントローラ	縮尺 用紙 A4 単位 mm 作成 2021年12月1日 改訂	注記 *防滴仕様ではございません。「一般屋内」でお使いください。浴室など高湿場所に使用すると絶縁不良などが生じる恐れがあります。 *その他、詳しい仕様は直接お問い合わせください。 *本品の規格および外観は改良のため予告なく変更する場合がございます。	6		
品番	FL-Z100			5		
 株式会社 ファインリンクス 本社：03-6450-1486 大阪支社：06-4704-8778			4			
			3			
			2			
			1			
No.	部品				備考	

■操作説明

リモコン

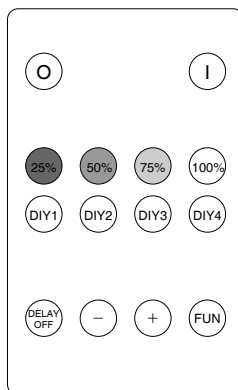

ボタン	詳細
O	OFF
I	ON
25%	25% 点灯
50%	50% 点灯
75%	75% 点灯
100%	100% 点灯
DIY1	組込みシーン 1 の再生・登録
DIY2	組込みシーン 2 の再生・登録
DIY3	組込みシーン 3 の再生・登録
DIY4	組込みシーン 4 の再生・登録
DELAY OFF	30 秒後に電源を OFF
-	明るさを下げる 点滅, フェード動作時は速度を下げる
+	明るさを上げる 点滅, フェード動作時は速度を上げる
FUN	点滅, フェード 動作

シーン登録方法 (「DIY1」～「DIY4」ボタン)

1. リモコンの「I ボタン」を押し電源を入れる。
2. シーンを登録したい任意の DIY ボタン (「DIY1」～「DIY4」) の中から 1 つ押します。

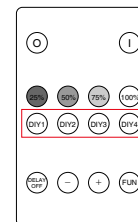

3. 「- ボタン」又は「+ ボタン」を押し任意の明るさに調整して下さい。
この際「- ボタン」「+ ボタン」以外のボタンを使つての登録は出来ません。
「- ボタン」「+ ボタン」以外を押してしまった場合は手順 2 よりやり直して下さい。

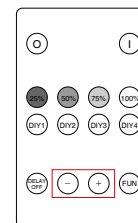

4. 調整完了後、手順 2 で押した DIY ボタンを 1 度押すと素早く LED が点滅し、シーン登録が完了します。

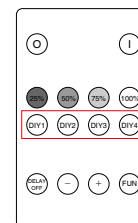

名称	単色用調光コントローラ	縮尺 用紙 A4 単位 mm 作成 2021年12月1日 改訂	注記 *防滴仕様ではございません。「一般屋内」でお 使ください。浴室など高温場所に使用すると 絶縁不良などが生じる恐れがあります。 *その他、詳しい仕様は直接お問い合わせくださ い。 *本品の規格および外観は改良のため予告なく 変更する場合がございます。	6		
品番	FL-Z100			5		
			4			
			3			
			2			
			1			
			No.	部品	備考	